

DVE776

取扱説明書

◆はじめに

- 梱包内容一覧/仕様 ————— 2
- 使用上の注意 ————— 3
- 各部の名称と説明 / リモコンの電池交換方法 ————— 4

目次

はじめに

梱包内容一覧 / 仕様	2
使用上の注意	3
各部の名称と説明 / リモコンの電池交換方法	4

ご使用方法 - 基本編 -

電源を入れる	5
電源を切る	6
再生機器を選ぶ	7
回路を通した映像を出力する / 回路を通さずに映像を出力する	8

ご使用方法 - 応用編 -

特殊再生をおこなう	9~10
-----------	------

ご使用方法 - 上級編 -

メニュー機能を使いこなす	11
メニュー項目の流れ	12
メニュー項目の説明	13~44
全ての設定値を初期値に戻す	45

接続の前に

接続に使用する端子の種類	46
--------------	----

接続のしかた - 基本編 -

接続概要図	47~48
セレクター機能について	47~48
再生機器を接続する	49
録画機器を接続する	50
電源を接続する	51

接続のしかた - 応用編 -

ハイブリッドレコーダーへの接続	52
D端子入力搭載機器への接続	53~54
プレイステーション2への接続	55
ビデオ入力端子のあるパソコンへの接続	56

故障かな?と思ったら

使用中のトラブルと回避方法	57
Q&A	58

はじめに

梱包内容一覧

●DVE776本体 ×1

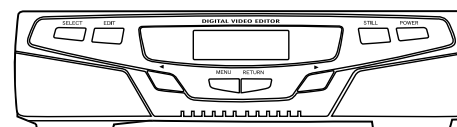

●コンパクトリモコン ×1

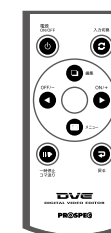

●ACアダプター ×1

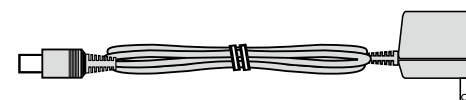

●滑り止めパッド ×4

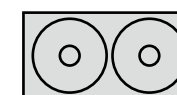

●S端子ケーブル ×1

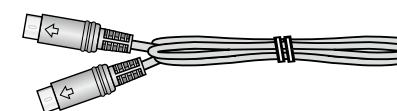

●AV接続ピン端子ケーブル ×1

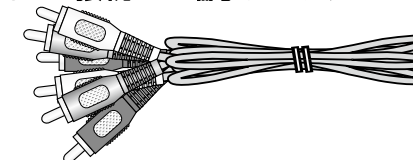

●ユーザー保証登録カード ×1

滑り止めパッドについて

DVE776本体底面に付属の滑り止めパッドを貼ることで、より安定した設置が可能です。

台紙から円形の滑り止めパッドを剥がし、左図のように貼り付けてください。

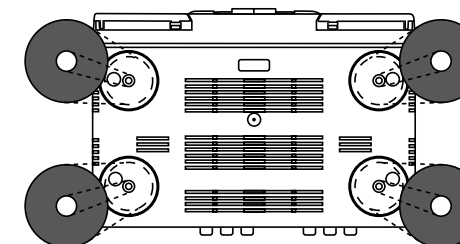

仕様

DVE776本体

- 消費電力：約5W以下
- 定格入力電圧：DC6V
- 本体材質：ABS樹脂
- 本体色：シルバー
- スイッチ部：クロムメッキ
- 重量：約550g
- 許容動作温度：5~35℃
- 本体寸法：W219.5×D155×H59(mm)
- 映像入力：S端子×2系統 / ピン端子×2系統
- 映像出力：S端子×2系統 / ピン端子×2系統 / D端子×1系統
- 音声入力：ステレオ音声端子(L-R) ×2系統
- 音声出力：ステレオ音声端子(L-R) ×2系統

ACアダプター

- 入力：AC100V 50/60Hz
- 出力：DC6V 1A プラグ(センターマイナス)

使用上の注意

安全のため必ずお守りください

表示の意味は次の通りです。

🚫 禁止	禁止を表します
⚠️ 注意	守らないと傷害または家屋、家財などの損害に結びつく可能性があります
📌 重要	使用するうえで重要な事項を示します

- 🚫 **禁止** 他人の著作物を無断で編集・録画することは禁止されております。著作権者に無断で編集・録画をおこなった場合、著作権を侵害することになりますので、十分ご注意ください。また、本製品を使用して編集・録画された映像、またはその複製物に関して、当社は一切の責任を負いかねますので、あらかじめご了承ください。
- 🚫 **禁止** 本製品は日本国内専用です。絶対に日本国外では使用しないでください。日本国外に持ち出された時点で保証対象外となります。
- 🚫 **禁止** 本機底面に貼付されている封印シールを剥がさないでください。剥がすと保証期間に関わらず、保証対象外となります。
- ⚠️ **注意** 必ず付属のACアダプターを使用してください。また、本製品はAC100V以外では絶対に使用しないでください。
- ⚠️ **注意** 本製品は精密機器です。強い衝撃を与えたり、高温・多湿・ホコリの多い場所・風通しの悪い場所・直射日光の当たる場所に置かないでください。故障や火災・感電の原因となります。
- 📌 **重要** 本製品で映像を合成することはできません。また、本製品に録画機能はありません。
- 📌 **重要** ダビングされたソフト・海賊版ソフト・すでにノイズが含まれたソフトなどを編集素材に使用した場合、映像を安定させる機能や輝度調整機能などが正常に働かない場合があります。
- 📌 **重要** 本製品を使用したダビング時にごく稀に映像が乱れる場合があります。このような場合は再生機器と録画機器を入れ替えてみてください。
- 📌 **重要** ノイズリダクション機能はノイズを低減させる機能となり、完全にノイズを除去することはできません。また、ノイズリダクション機能を使用しますと処理上解像度が低下します。
- 📌 **重要** VHSでの3倍録画やDVD・HDDでの低レート録画によって劣化した映像を本製品で補正することはできません。
- 📌 **重要** 本製品で成人用ビデオなどのモザイク処理を除去することはできません。
- 📌 **重要** 本製品で不正視聴防止用スクランブル信号を除去することはできません。
- 📌 **重要** 本製品の画質補正能力を超えたビデオソースを編集すると、画質が低下する場合がありますのであらかじめご了承ください。
- 📌 **重要** 本製品は家庭用に設計されています。長時間の使用や高精度な画質補正を要する業務用には適しません。
- 📌 **重要** 水平解像度は映像の帯域を示します。解像度の低い映像はそのままの解像度で出力されます。
- 📌 **重要** 本体が多少熱を持つ場合がありますが故障ではありません。
- 📌 **重要** 本製品はNTSC(525i)規格のビデオ信号に対応しています(D2出力時は525p)。
- 📌 **重要** 検査・修理をご依頼の際は、必ず必要事項が全て記入された保証書を添えてお送りください。保証書が無い場合、検査・修理・その他の費用は全て有料となります。

各部の名称と説明

本体部

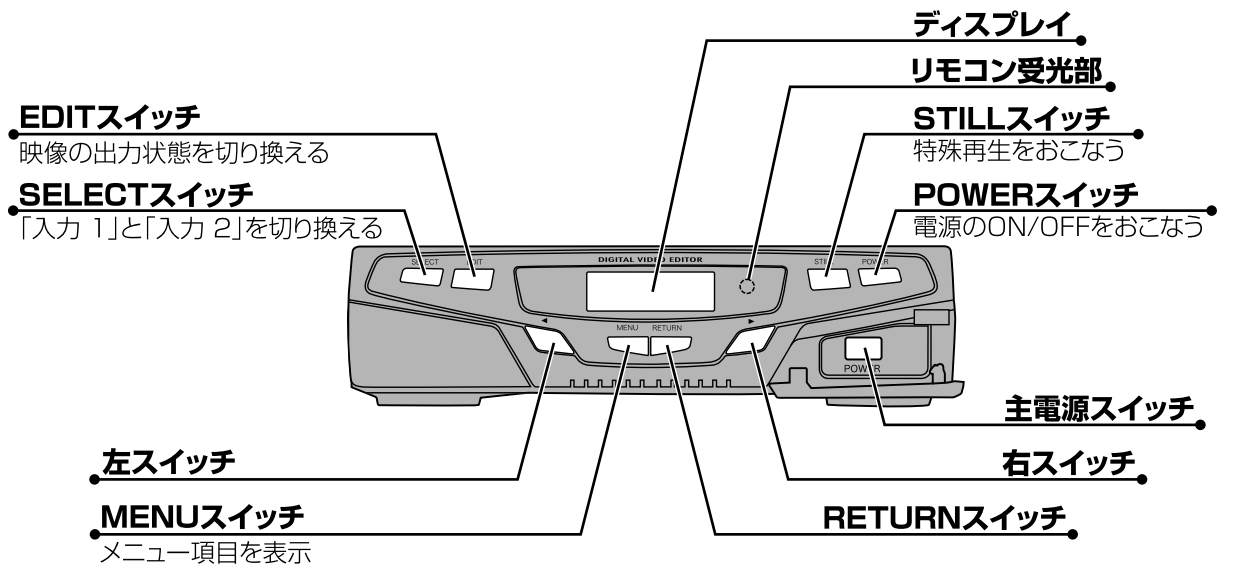

リモコン部

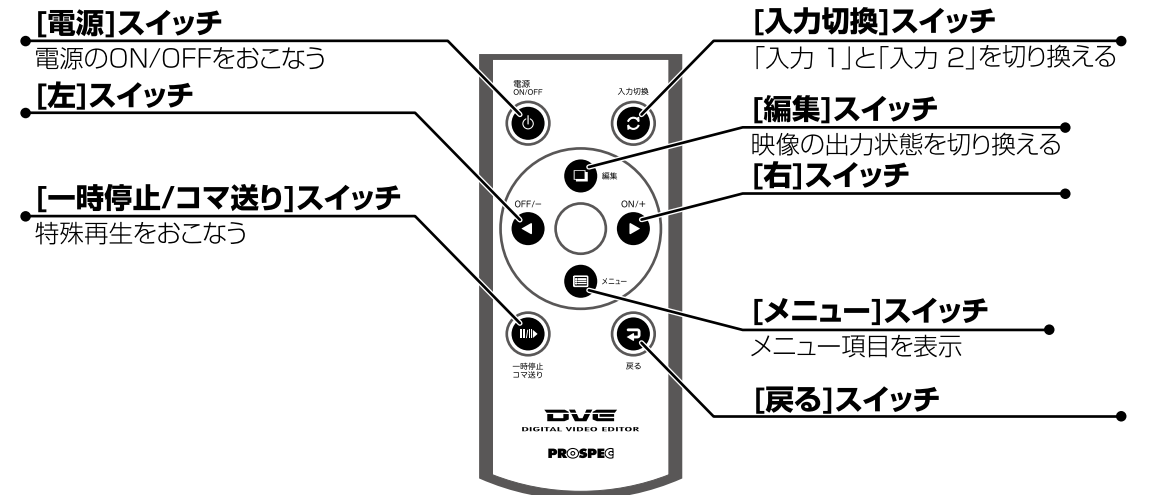

※各説明上の[]はリモコンのスイッチを示します。

リモコンの電池交換方法

コイン型リチウム電池(CR2025)を1個使用

※誤ってお子様などが飲み込んでしまわないよう、電池のお取り扱いには十分ご注意ください。

① つまようじなど先のとがった棒を穴に差し込み、親指で棒を押します。

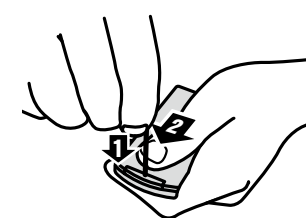

② 電池の+ - を正しく入れ、しっかり押し込みます。

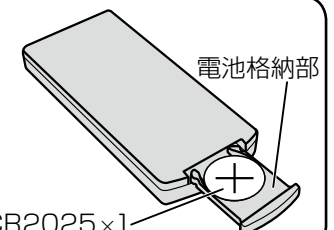

CR2025×1